

# TUFREQ

SUZUKI エブリィ

MAZDA スクラム

MITSUBISHI ミニキャブ / タウンボックス

NISSAN NV100 クリッパー / NV100 クリッパーリオ

ハイルーフ車専用

仕切りカーテン

## EC07A 取扱説明書

適 応 車 種	型 式	年 式
SUZUKI エブリィ	DA64V / DA64W	2005年8月～2015年2月
MAZDA スクラム	DG64V / DG64W	2005年9月～2015年3月
MITSUBISHI ミニキャブ / タウンボックス	DS64V / DS64W	2014年2月～2015年3月
NISSAN NV100 クリッパー / NV100 クリッパーリオ	DR64V / DR64W	2013年12月～2015年3月

## はじめに

このたびは TUFREQ 製品をお買い上げいただきましてありがとうございます。

この取扱説明書は、お客様に常に本製品を最良の状態でご使用いただくため又、正しく理解いただくためのものです。本製品をお使いになる前には、必ずこの取扱説明書をお読みください。





この取扱説明書は、ご使用になる方がいつでも読むことができるように大切に保管してください。

この取扱説明書について、ご不明な点がございましたら記載のお問い合わせ先にご連絡ください。

## 必ずお読みください

### 本書に記載する記号について

本書では、特に重要な事項や知っておいていただきたいことを、記号を用いて説明しております。それぞれの記号とその内容は次の通りです。

 <b>警告</b>	安全のため必ず守って頂きたいこと 守らないと生命に危険または重大な損害につながるおそれがあります。
 <b>注意</b>	安全のため必ず守って頂きたいこと 守らないと損害または事故につながるおそれがあります。
 <b>アドバイス</b>	お車のため必ず守って頂きたいこと 守らないと車両損害につながるおそれや正規機能を確保できないことがあります。
 <b>知識</b>	快適にお車を使っただけのために知っておいていただきたいこと。

## ご注意とお願い

本製品を安全に正しくご使用いただくために、次のことを必ず守ってください。

### 警告

- 本製品を改造しての取付けは、絶対に行わないでください。
- 本取扱説明書に記載されていない取付け及び、使用方法は絶対に行わないでください。

### 注意

- 冬期など低温時は部品が硬化して破損事故が起きやすくなりますので、作業場所を暖かくしてから取付を行なってください。
- ホックの脱着は部品を破損しないように注意してください。
- 本品は積載物を仕切るものではありません。  
カーテンに荷重をかけると破損の恐れがありますので絶対に荷重をかけないでください。(シートクリーニングは使用しないでください。)
- 本製品の取付け、取扱い内容につきまして、ご不明な点がございましたら商品購入先の販売店にお問い合わせいただき、ご理解された上でお取扱いください。
- 記載事項を守らなかったために発生した不具合につきましては、責任を負いかねる場合がございますので、あらかじめご了承ください。

# 取付完成図

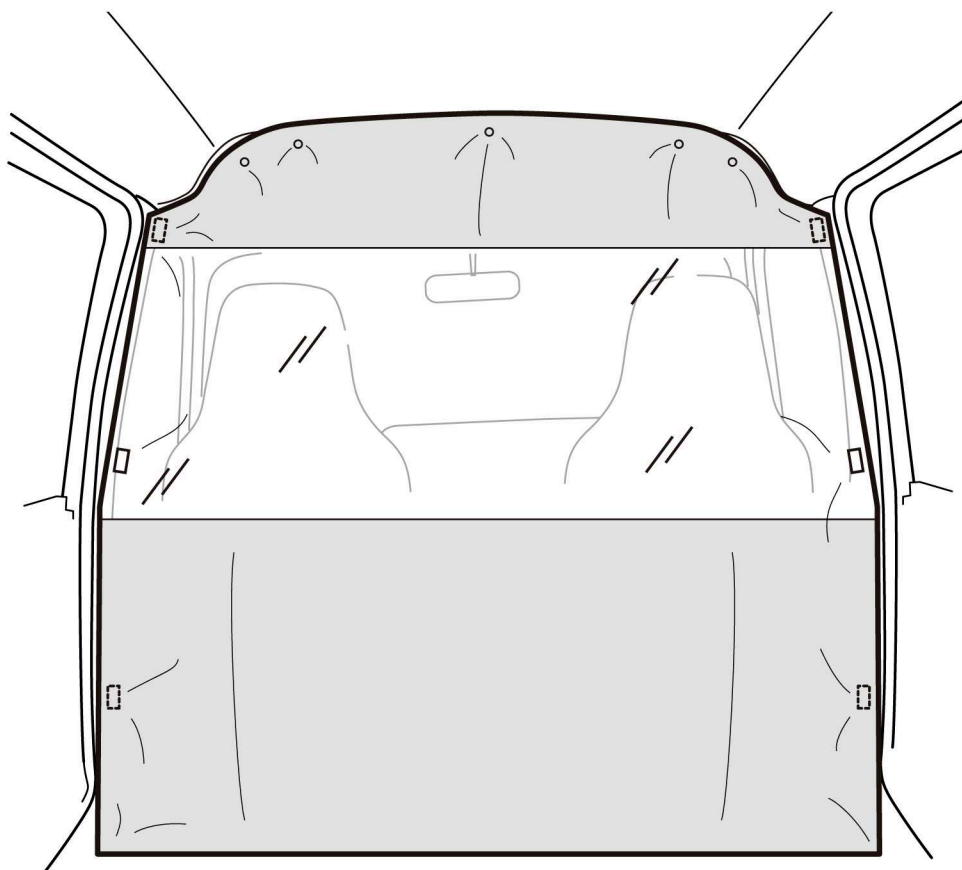

# 使用工具の準備

作業を始める前に必ず用意してください

・リムーバー



・ホワイトガソリン

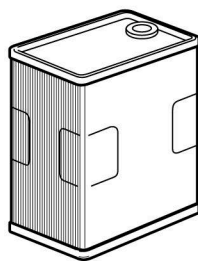

・ウェス  
(柔らかい布)



# 構成部品表の確認

## ⚠注意

- 適合した車両以外には装着できません。
- 前後左右、位置指定のある部品の組付けは、位置に注意してください。  
この場合の前後とは、車両の前後に準じます。左右とは、運転席からみた、車両進行方向に対してのものです。
- 構成部品表の部品が全部あるか、また汚れ、キズ、損傷がないか確認してください。  
万一、不足部品がありましたら、本書記載のお問い合わせ先にご連絡ください。

No	部 品 名	数量
①	カーテン本体	1
②	上部取付ベルト (A)	3
③	上部取付ベルト (B) (マジックテープ付)	2
④	マジックテープ	6
⑤	取扱説明書	1

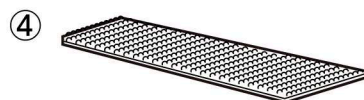
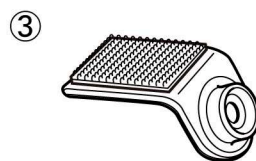
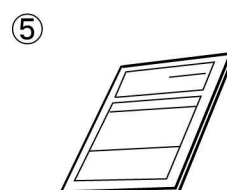
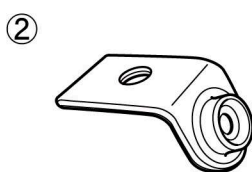
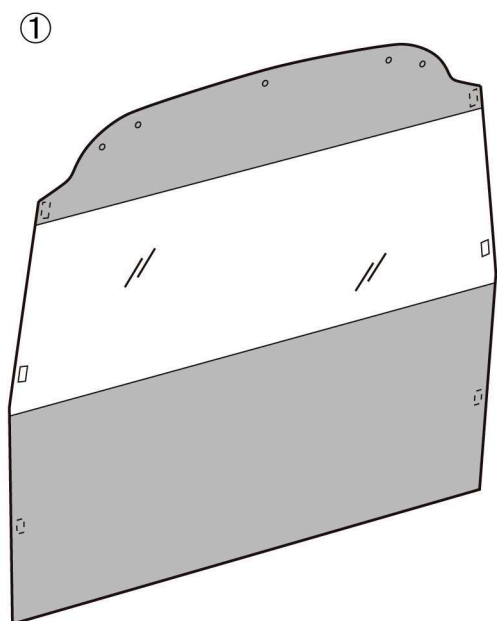

# 車両への取付

## ⚠注意

- 組立作業は、障害物のない安全を確保できる場所で行ってください。
- 車両エンジンは停止させ、シフトレバーをニュートラル又はパーキングポジションにし、サイドブレーキをかけ、キーを抜いてください。
- 取付作業は、平らでドアの開閉に支障のない安全を確保できる広い場所で行ってください。
- 公道での作業は絶対にしないでください。
- 商品の取扱いは、落としたりキズをつけないよう十分に注意してください。
- 長時間ドアを開けておくと、バッテリー上がりの原因となりますのでご注意ください。

### 1. 上部取付ベルト(A)の取付準備

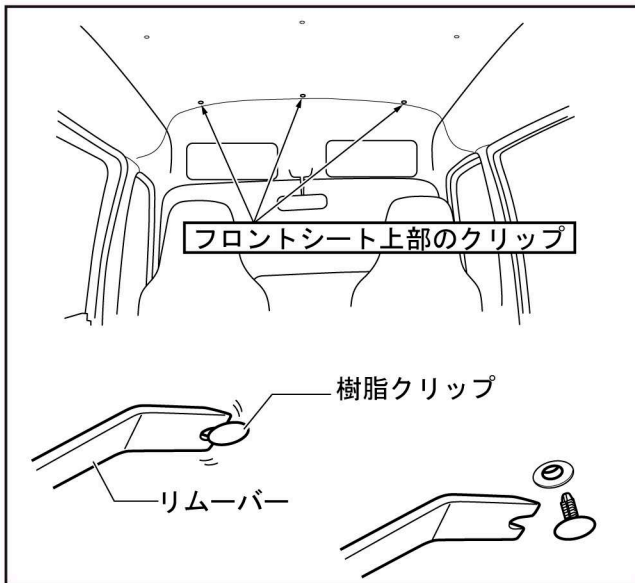

- (1)フロントシートの天井部にある、樹脂クリップ3個を確認します。
- (2)リムーバー等で樹脂クリップを取り外します。

## ⚠注意

- 樹脂クリップは千切れないよう、慎重に取り外してください。

### 2. 上部取付ベルト(A)の取付

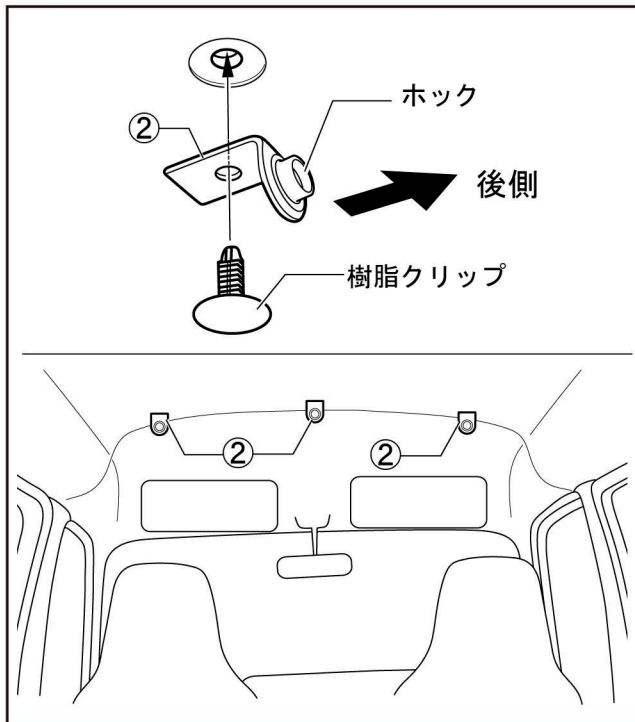

- (1)上部取付ベルト(A)②の穴部に外した樹脂クリップを通し、天井に取り付けます。その際、ホック部は車両後方側に向くよう取り付けます。(3ヶ所)

# 車両への取付

## 3. カーテン本体の取付 (I)

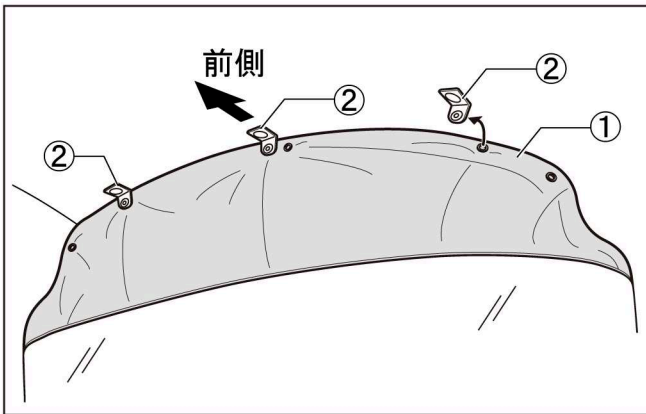

- (1)カーテン本体①の上部中央にある3ヶ所のホックを、車両に取り付けた上部取付ベルト(A)②のホックに合わせ取り付けます。(3ヶ所)

## 4. カーテン本体の取付 (II)

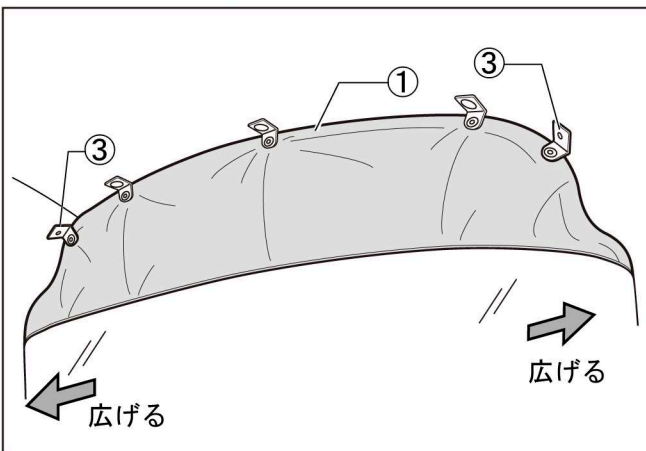

- (1)上部取付ベルト(B)③をカーテン本体①上部の両端にあるホックに取り付けます。(2ヶ所)  
(2)カーテン本体①をシワの無いように広げ、上部取付ベルト(B)③のマジックテープ部を天井に貼り付けます

## 5. カーテン本体の取付 (III)

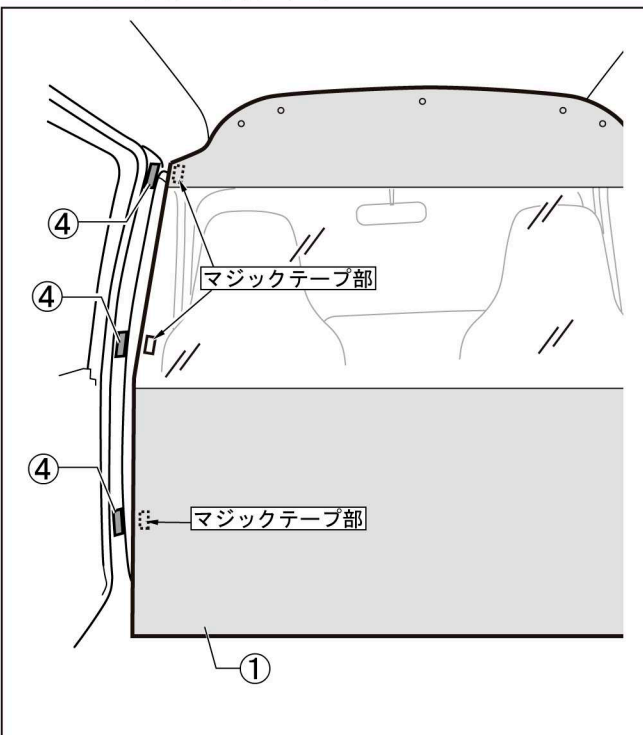

- (1)カーテン本体①の脇部に付けられているマジックテープ部の高さに合わせ、マジックテープ④を車両のピラー部に貼り付けます。(左右共)  
(2)貼り付けたマジックテープ④にカーテン本体①のマジックテープ部を取り付けます。(6ヶ所)

# 組立後の確認

## ⚠注意

●組立作業終了後、取付状態の確認をしてください。  
組立が正しくできていない状態でご使用になりますと製品本来の機能を発揮できないことがありますので、必ず下記の要領で確認作業を行ってください。

- (1)取付状態を必ず再確認してください。
- (2)指定位置に取付けられているか確認してください。
- (3)本製品に異常がないか、本品を軽くゆすり、外れ等がないことを確認してください。  
上記(1)～(3)において異常が認められた場合、『組立手順』の項目に戻り、必ず再度作業を行ってください。

# お問合せ先

- 本製品及び補修部品の仕様と外観は、改良のため予告なく変更することがあります。
- 本品についてのご不満、ご希望、ご意見などがございましたら、本書記載のお問合せ先へお問合せください。なお、本書記載事項を守らなかった為に発生した不具合・事故等の責任は一切負いかねますのでご了承ください。
- 部品の紛失・損傷の場合には、商品購入先の販売店又は、本書記載のお問合せ先にお問い合わせください。

製造・販売元  
お問合せ先

**SEIKOH**  
精興工業株式会社

〒134- 0091

東京都江戸川区船堀4- 9- 10

(03) 3687 - 5551(代)

(03) 3680 - 7577

URL <http://www.seikokogyo.co.jp/>